

Transfer umysłu



Fundusze Europejskie
Wiedza Edukacja Rozwój



**Rzeczpospolita
Polska**



**MINISTERSTWO
INWESTYCJI
I ROZWOJU**

Unia Europejska
Europejski Fundusz Społeczny



Transhumanizm

Transhumanizm to ruch intelektualny, kulturowy oraz polityczny, postulujący

potrzebę wykorzystania nauki i techniki

do „poprawy kondycji ludzkiej”.



Logo transhumanizmu



Post-humanizm

To przekonanie, że w przyszłości możliwe będzie porzucenie ludzkiego ciała i „transfer umysłu” do formy całkowicie cyfrowej.

Będzie to ostateczne odejście od formy ludzkiej do etapu ewolucji post-ludzkiej.

Radio



Schemat układu
elektronicznego
do budowy radia

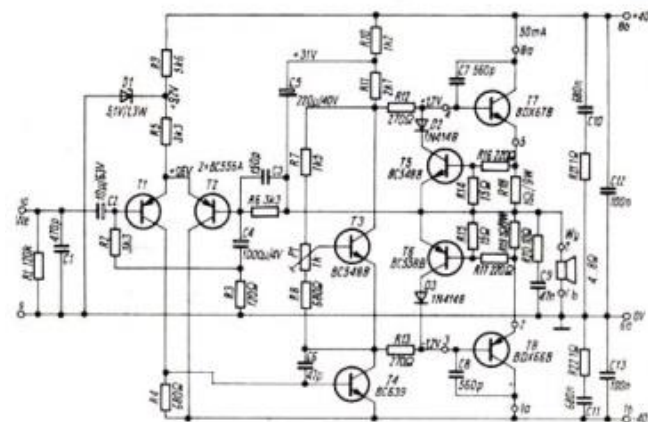

Mózg

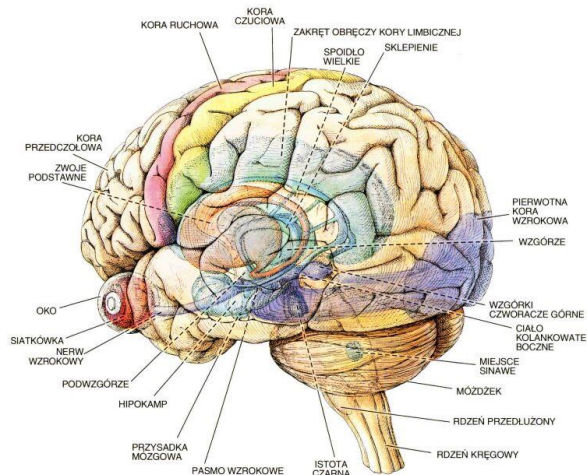

Konekton (schemat połączeń w mózgu)

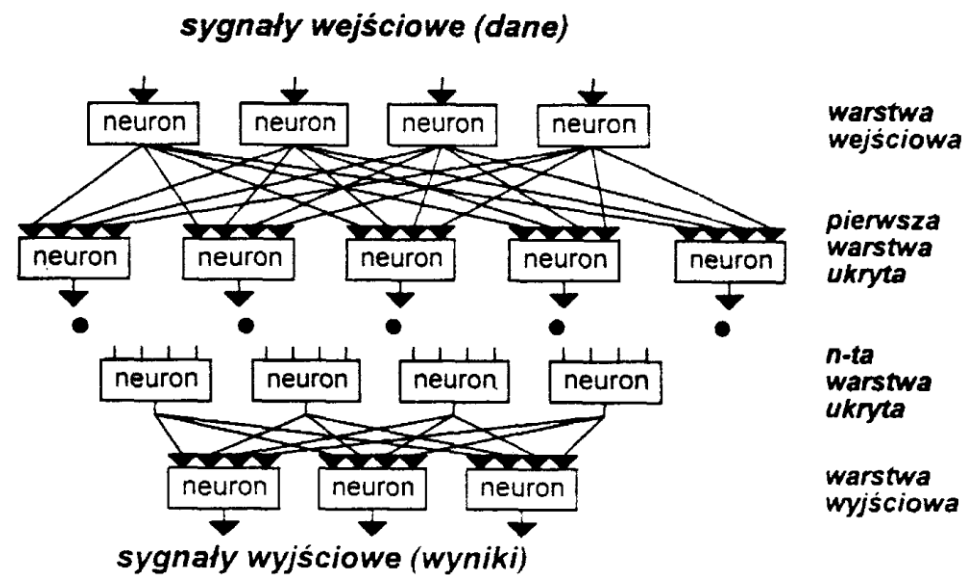

TRANSFER UMYSŁU DO KOMPUTERA

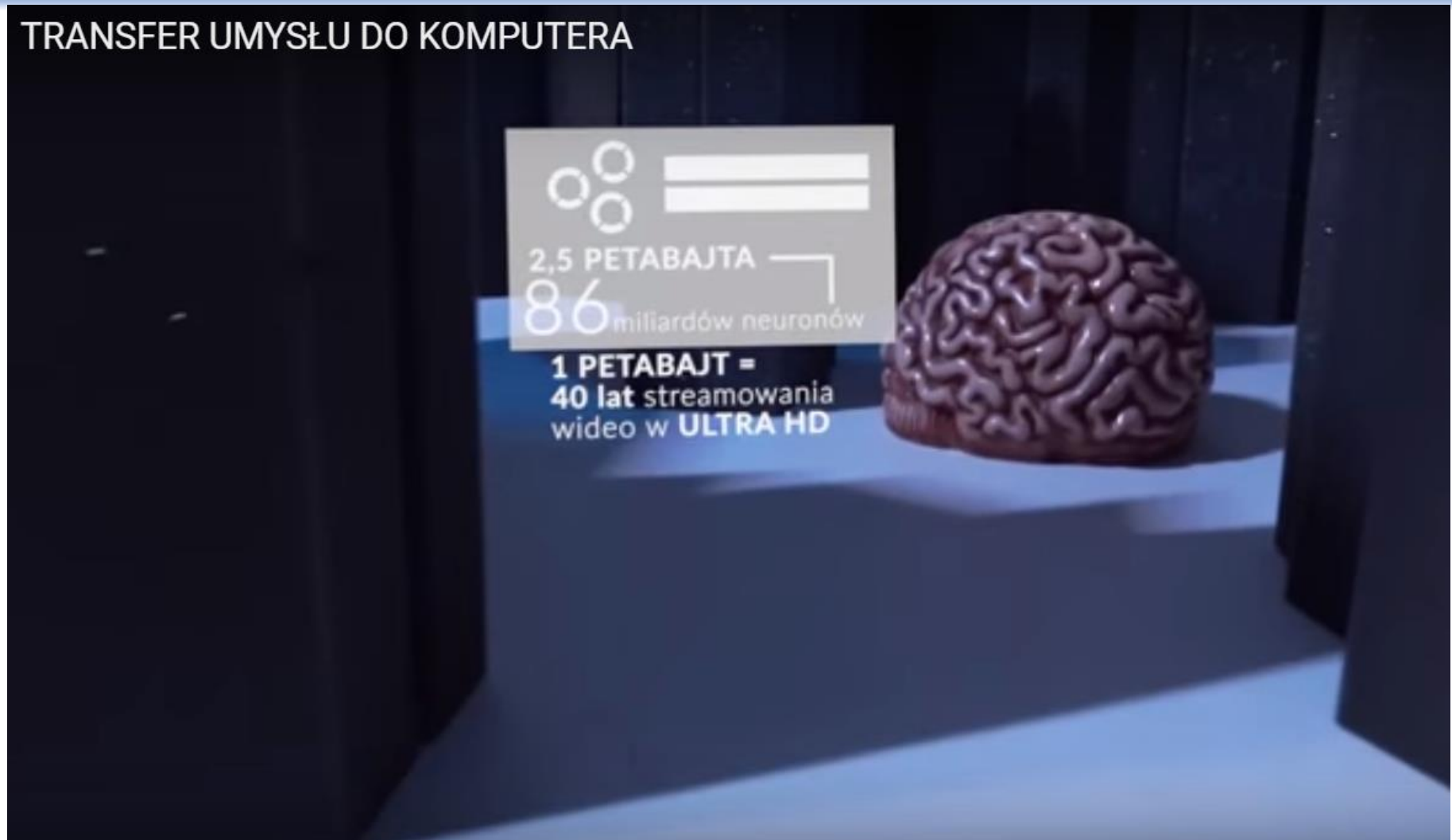

2018-07-31 YouTube kanał „To już jutro” [„Transfer umysłu do komputera”](#) (4:45)

Układ logiczny
(komputer)
a sieć
neuronowa
(konektom)
– różnice

operacja	Układ logiczny	Sieć neuronowa
Zapamiętywanie	Dokładne – przez adresowanie do komórki pamięci	Niedokładne – przez modyfikowanie struktury sieci
Zapominanie	Brak zapominania lub całkowite zapominanie (gubienie informacji)	Przez gubienie rozdzielczości wspomnień (pęknięty hologram)
Przypominanie	Niemożliwe	Przez kojarzenie powiązanych faktów

Układ logiczny
(komputer)
a sieć
neuronowa
(konektom)
– różnice cd.

operacja	Układ logiczny	Sieć neuronowa
Programowanie operacji logicznych	Według informacji zawartych w oprogramowaniu	Zgodnie ze strukturą sieci
Wykonywanie operacji logicznych	Bardzo łatwe	Bardzo trudne
Rozpoznawanie wzorców	Bardzo trudne	Bardzo łatwe

Skanowanie mózgu – początki technologii



Human Connectome Project

Enter search keyword



[Home](#)

[About](#)

[Data](#)

[Informatics](#)

[Gallery](#)

[Publications](#)

[News](#)

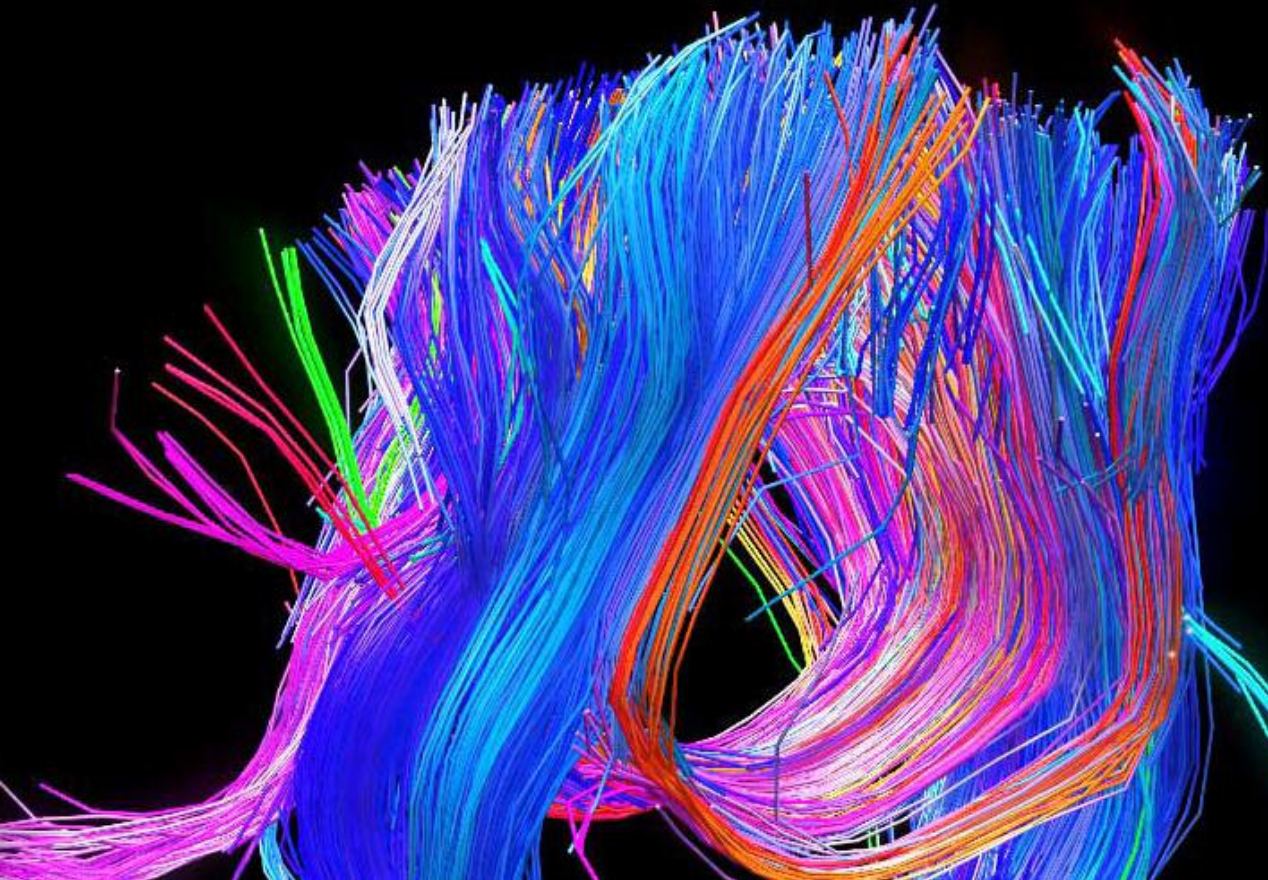

The Human Connectome Project

Navigate the brain in a way that was never before possible; fly through major brain pathways, compare essential circuits, zoom into a region to explore the cells that comprise it, and the functions that depend on it.

The Human Connectome Project aims to provide an unparalleled compilation of neural data, an interface to graphically navigate this data and the opportunity to achieve never before realized conclusions about the living human brain.

[Download Data](#)

Laboratory of Neuro Imaging

[News](#)

[RSS News](#)

Możliwe, że nie trzeba odtwarzać wszystkich szczegółów budowy mózgu, aby odtworzyć działanie mózgu.

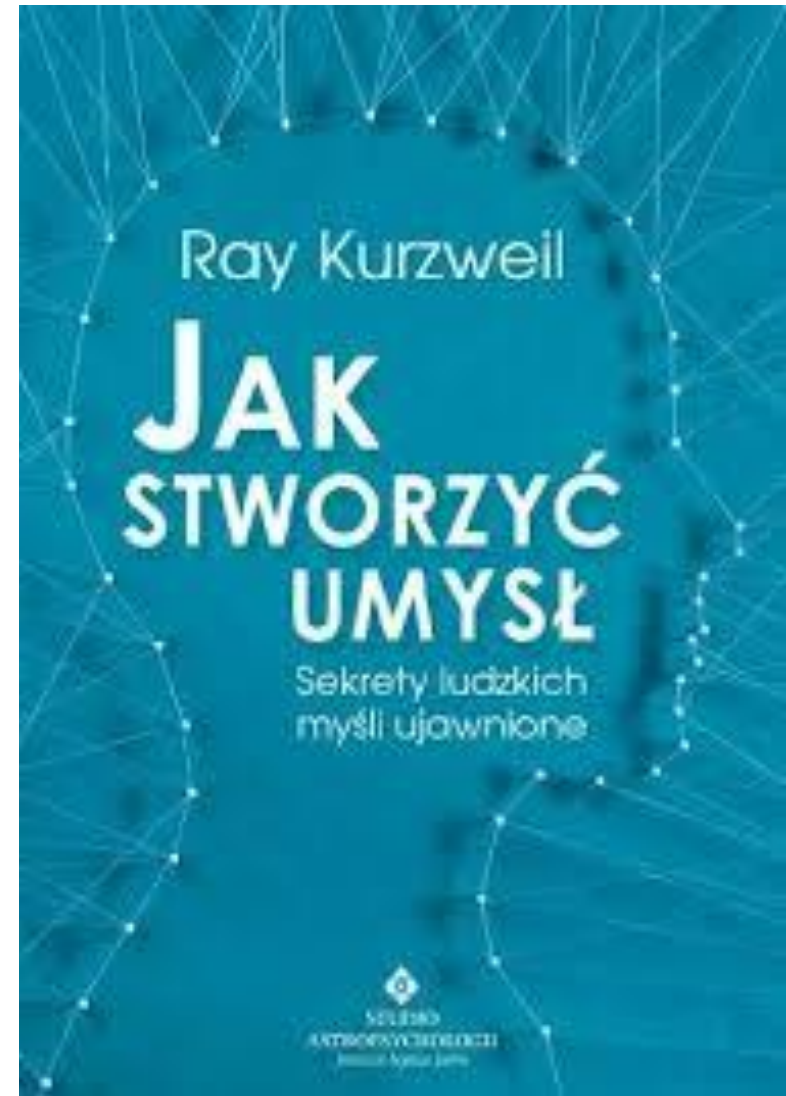



TED 2010-07 TED Sebastian Seung "[Jestem swoim Konektomem](#)" (19:18)

Skoro umysł ma być *ukryty w komputerze*,
to jak się ma **manifestować**
czy też **kontaktować ze światem**
jako inteligentna istota?



Fundusze
Europejskie
Wiedza Edukacja Rozwój



Rzeczpospolita
Polska



MINISTERSTWO
INWESTYCJI
I ROZWOJU

Unia Europejska
Europejski Fundusz Społeczny



Pojęcia

Robot humanoidalny

androidy

awatary

replikanci

cyborgi

droidy

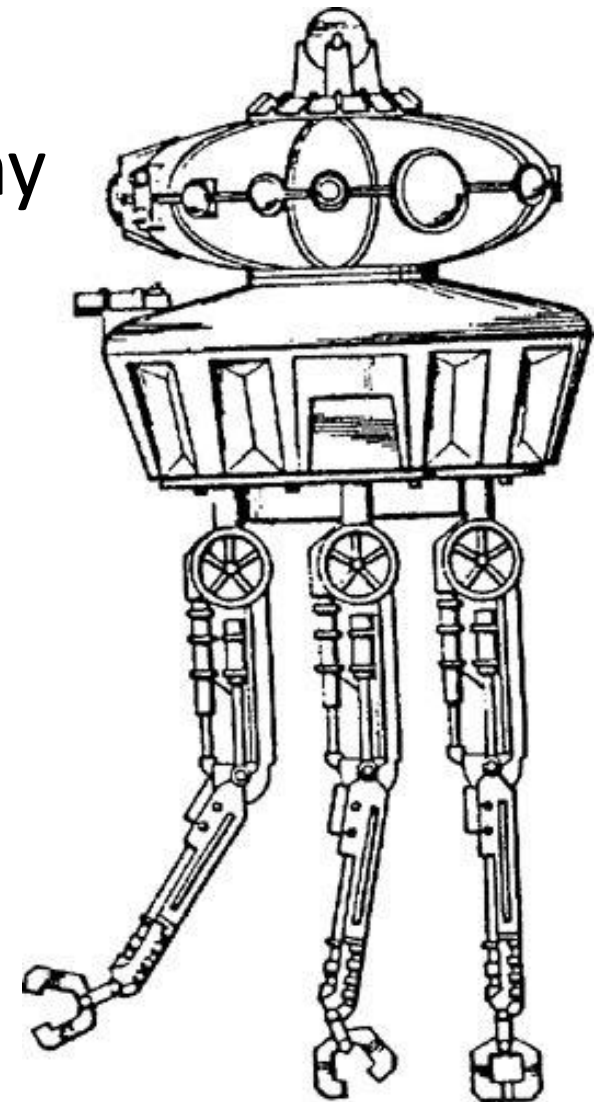

1. Może przebywać w „rzeczywistości wirtualnej”.
Wtedy jego wcielenie nazywamy **awatarem**.

2. Może zdalnie sterować robotem. Może być to:
 1. Prosty robot „z grubsza przypominający człowieka”
– **to robot humanoidalny**.
 2. Robot przypominający człowieka – **to android**.
 3. Robot nie do odróżnienia od człowieka
– **to replikant**.

NIE może być:

- **Cyborgiem** – bo to biologiczny człowiek „ze sztucznymi elementami”.
- **Droidem** – bo to zwykły robot.